

Køreplade

 Produceret i 100% genbrugsplast

LETBEK A/S

Hornevej 18
6862 Tistrup
Denmark

CVR: DK-24257134

+45 7529 9444
info@letbek.com

letbek.com



MÅL: 300x115 cm

VÆGT: 28,5 kg

TYKKELSE: 10 mm

FARVE: Mørkegrå

SKRIDSIKRING: Dørk

MATERIALE: rPE

ANTAL PR. PALLE: 50 stk

Vare nr. 10000

17,83 kg Co₂ Eq. *

Kørepladen har en skridsikker overflade samt udstansede håndtag. Kørepladens styrke afhænger af underlag. På stabilt underlag vil kørepladen klare et akseltryk på 10 ton.

Anvendes typisk i forbindelse med bygge- og anlægsarbejde, samt på eksempelvis festivalpladser.

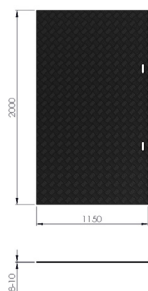

MÅL: 200x115 cm

VÆGT: 21 kg

TYKKELSE: 10 mm

FARVE: Mørkegrå

SKRIDSIKRING: Dørk

MATERIALE: rPE

ANTAL PR. PALLE: 50 stk

Vare nr. 10001

11,06 kg Co₂ Eq. *

Kørepladen produceres også i en mindre udgave.

Her er der to udstansede håndtag på siden af pladen, hvilket gør den mere håndterbar for en enkelt person.

Gangplade

 Produceret i 100% genbrugsplast



MÅL: 120x60 cm

VÆGT: 6,7 kg

TYKKELSE: 10 mm

FARVE: Mørkegrå

SKRIDSIKRING: Dørk

MATERIALE: rPE

ANTAL PR. PALLE: 100 stk

Vare nr. 12289

3,13 kg Co₂ Eq. *

Gangpladen har en skridsikker overflade samt udstanset håndtag. Gangpladens styrke afhænger af underlag. På stabilt underlag vil kørepladen klare et akseltryk på 10 ton.

Anvendes på steder hvor man ønsker en sikre en farbar sti på bygge & anlægspladser samt ved udstillinger, festivalpladser samt åbent-hus arrangementer. Gangpladen er produceret i PE genbrugsplast, og har en skridsikker overflade.

LETBEK A/S

Hornevej 18
6862 Tistrup
Denmark

CVR: DK-24257134

+45 7529 9444
info@letbek.com

letbek.com

DanPæl

Godkendt som N44, 1 afspærring

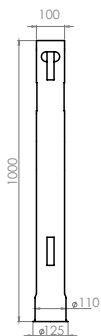

1,64 kg Co₂ Eq. *

VÆGT:
0,7 kg

Vare nr. 12115

MATERIALE:
PE

Danpæl i fluorescerende rød, monteret med røde og hvide reflekser, samt seks udstansninger til lægter, markeringsbånd samt håndtag.

ANTAL PR. PALLE
210 stk.

Kan produceres i andre farver med mulighed for specialrefleks med print.

Danfod I

 Produceret i 100% genbrugsplast

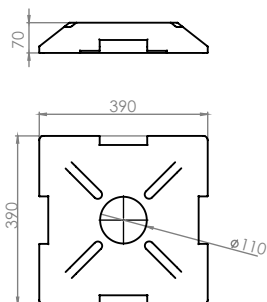

VÆGT:
8 kg

Vare nr. 10004

MATERIALE:
Genbrugsplast

Danfod I til afspærringscylinder.

ANTAL PR. PALLE
100 stk.

Foden er stabelbar.

Designet, udviklet og produceret i Danmark.

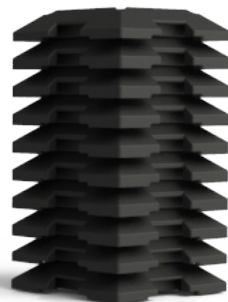

3,39 kg Co₂ Eq. *

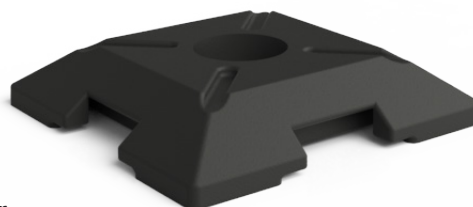

LETBEK A/S

Hornevej 18
6862 Tistrup
Denmark

CVR: DK-24257134

+45 7529 9444
info@letbek.com

letbek.com

Danfod IV

 Produceret i 100% genbrugsplast

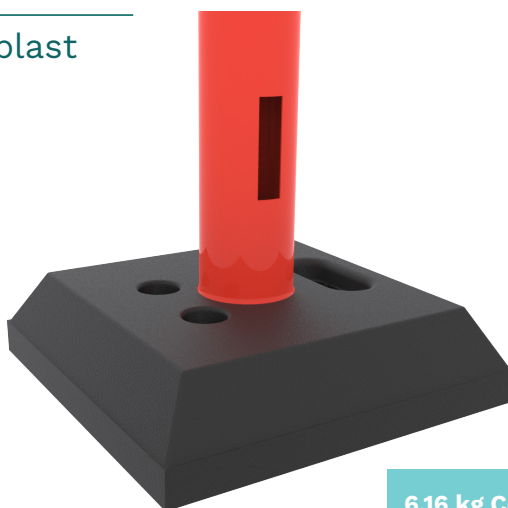

VÆGT:
14 kg

Vare nr. 11777

6,16 kg Co₂ Eq. *

MATERIALE:
Genbrugsplast

Danfod IV til Danpæl og Danbom II.

ANTAL PR. PALLE
60 stk.

Foden er stabelbar.

Designet, udviklet og produceret i Danmark.

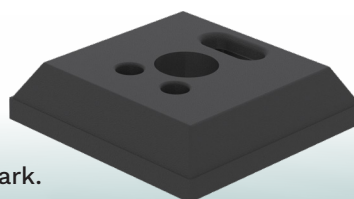

* Se forudsætninger for beregning af carbon footprint screening på letbek.com

Alle mål er vejledende. Ret til ændringer forbeholdes.

Danbom II

VÆGT:
12 kg

Vare nr. 11353

MATERIALE:
PE

ANTAL PR. PALLE
50 stk.

Til montering i Danfod III og IV.
Med rød/hvid refleks type RA1,
og stålforstærkninger i ben.
Mål: 1060 x 2100mm.

20,02 kg Co₂ Eq. *

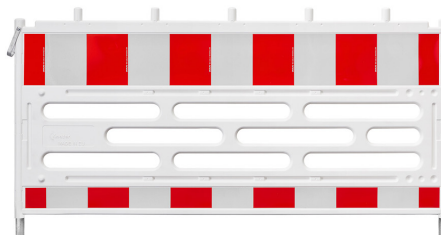

LETBEK A/S

Hornevej 18
6862 Tistrup
Denmark

CVR: DK-24257134

+45 7529 9444
info@letbek.com

letbek.com

Danafmærkning

VÆGT:
2,6 kg

Vare nr. 11323

MATERIALE:
PE

ANTAL PR. PALLE
78 stk.

Type A/B. Med rød/hvid refleks
type RA1.

Kan monteres i Danfod III og IV.

5,23 kg Co₂ Eq. *

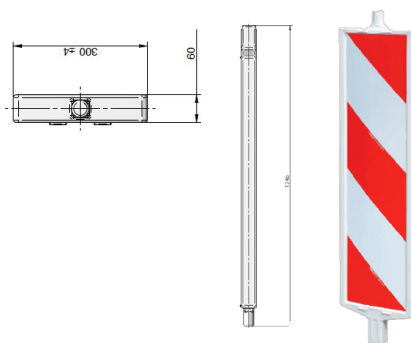

Danfod II

Produceret i 100% genbrugsplast

VÆGT:
22 kg

Vare nr. 10005

MATERIALE:
Genbrugsplast

ANTAL PR. PALLE
30 stk.

Produceret i PVC-genbrugsplast.
110mm cylindrisk hul til
afspærringscylinder.
60x60mm firkant hul, 40x40mm
firkant hul, 2xø42 hul til hegn.
Foden er stabelbar.
Designet, udviklet og produceret
i Danmark.

9,33 kg Co₂ Eq. *

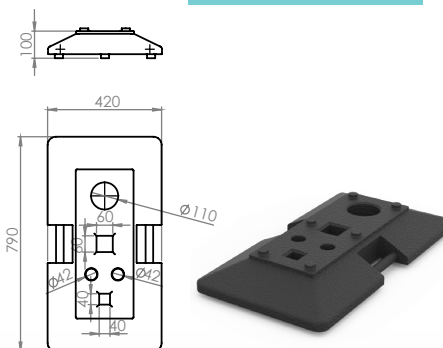

Danfod III

11,43 kg Co₂ Eq. *

Vare nr. 10378

VÆGT:
26 kg

MATERIALE:
Genbrugsplast

ANTAL PR. PALLE
30 stk.

Produceret i PVC-genbrugsplast. Der er 2x45 monteringshuller til hegn, 60x60mm hul og 40x40mm hul til dvs. skilte.

Foden er stabelbar. Designet, udviklet og produceret i Danmark.

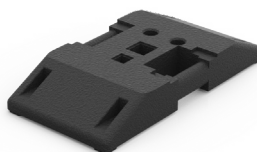
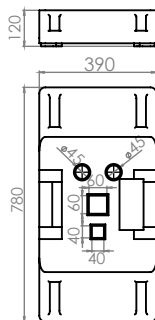

LETBEK A/S

Hornevej 18
6862 Tistrup
Denmark

CVR: DK-24257134

+45 7529 9444
info@letbek.com

letbek.com

Trykstøbt kantpælskrave

3,82 kg Co₂ Eq. *

Vare nr. 10097

VÆGT:
9 kg

MATERIALE:
Genbrugsplast

ANTAL PR. PALLE
64 stk.

Produceret i PVC-genbrugsplast.

Designet, udviklet og produceret i Danmark.

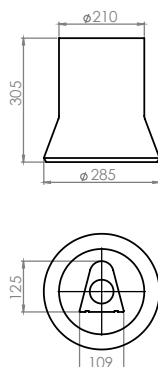

Snestok

1,48 kg Co₂ Eq. *

Vare nr. 10099

VÆGT:
0,64 kg

MATERIALE:
PE-Plast

ANTAL PR. PALLE
240 stk.

Produceret i gul PE-plast, med rød/hvid/rød refleks i toppen.

